



电梯轿厢空气净化器

Elevator Car Air purifier

产品说明书

Product specification



杭州和山科技有限公司

Hangzhou Heshan Tech Co., Ltd

尊敬的客户：

感谢选购“和山”牌电梯轿厢空气净化器，为了正确使用本产品，请妥善保管此说明书以备查阅。我们会努力满足客户提出的个性化需求，产品若因此有细微改动，可能会与说明书描述有所差别，届时恕不另行通知。

目 录

一、 产品功能特点	1
二、 型号说明	1
三、 主要技术参数	2
四、 主要部件名称	2
五、 操作说明	3
六、 外型尺寸	4
七、 安装方法	5
八、 使用须知及注意事项	6
九、 维护和保养	6
十、 一般故障分析和排除	6
十一、 电气接线图	7

本说明书适用于下述机型：

TJHQ-18F2B

TJHQ-36F2B

一、产品功能特点

- 安全可靠，电梯轿厢内有乘客时也可正常开启使用；
- 原装进口紫外线灯，杀菌迅速，效率高，杀灭率可达 99.9% 以上；
- 采用纳米光触媒技术，有效去除空气中的 TVOC 等有害物质；
- 高效的过滤系统：采用初效和含活性炭的 HEPA 高效过滤网，2.5 μ m 颗粒物过滤效率达到 99.5% 以上；
- 广谱高效，属于纯物理消毒方法，无二次污染；
- 结构设计合理紧凑，安装方便，电源独立控制；
- 使用方便，可在轿厢内遥控操作，也可设置定时自动运行；
- 轿厢内设有显示面板，对运行状态、故障报警等进行监测；
- 能耗低，寿命长，有效使用时间超过 9000 个小时。

二、型号说明

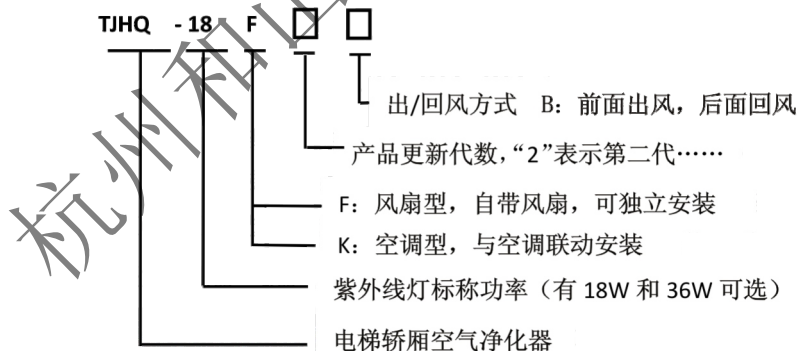







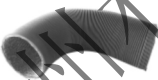

三、主要技术参数

主机型号	电源	额定输入功率 (W)	洁净空气量 (CADR颗粒物) m ³ /h	洁净空气量 (CADR甲醛) m ³ /h	灯电压 (V)	灯电流 (A)	细菌病毒灭活率	PM2.5 去除率	噪音 dB(A)	外型尺寸(长*宽*高 mm)	重量 (kg)	适用电梯(kg)
TJHQ-18F2	220V~50Hz	105	260	40	60	0.37	≥99.9%	≥99.5%	<55	380*270*230	10	≤1350
TJHQ-36F2	220V~50Hz	130	360	60	105	0.44	≥99.9%	≥99.5%	<55	400*460*230	13	≤2000

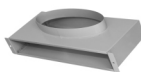
备注：上述型号也适用于 230V 60Hz 电源，具体参数请以铭牌为准。

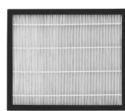
四、主要部件名称及图片

主机部件				
	主机：TJHQ-18 (36) F2B		遥控接收盒	遥控器
安装附件				
	通风管	抱箍	送/回风罩	海绵
维护部件				
	初效过滤网		HEPA 高效过滤网 (含活性炭)	

五、操作说明

① “开/关”键

按“开/关”键一次，净化器开机，再按一次，净化器关机。

② “模式”键

按一下此键，可选择净化器的工作模式：通风、杀菌。

③ “程控”键

按一下此键，进入程控运行模式，按设定的定时开关机时间和每周工作的天数循环运行，遥控器上显示程控开启，轿厢内遥控接收盒上程控指示灯亮；再按一下此键，系统退出程控定时开关机状态，遥控器显示程控关闭，轿厢内遥控接收盒上程控指示灯熄灭。

④ “时钟”键：

长按3秒此键，进入现在时间和今天星期几的设置。

a. 长按“时钟”键3秒钟后，现在时间显示，并且小时闪烁，按“▲”“▼”键进行小时调整，再按“确认”键进行确认；

b. 确认后分钟闪烁，按“▲”“▼”键进行分钟调整，再按“确认”键进行确认；

c. 确认后星期一闪烁，按“▲”“▼”键调整到基准的星期时间，再按“确认”键进行确认，现在时间设置完成；

d. 确认后遥控器显示现在时间和今天星期几。

⑤ “▲”“▼”键：

按一下此键，星期、或者时钟前进或后退一下，星期和时钟只有在按“定时”或“时钟”键后，相应位置闪烁时才可用。

⑥ “确认”键：

按一下此键，对现在时间和星期几、定时开关机时间和星期（每周工作几天）设置的确认。

⑦ “定时”键：

长按此键3秒，进入定时开关机时间和星期（每周工作几天）的设置，设置操作与基准时间一样；

按此键一下，进行定时开机时间、定时关机时间、每星期定时开关机哪几天的查询。

⑧ “风速”键：

按一下此键，可对风速进行低风、中风、高风选择。

长按此键5秒，可对滤网报警时间进行设定。滤网报警时间设定：长按“风速”键5秒出现

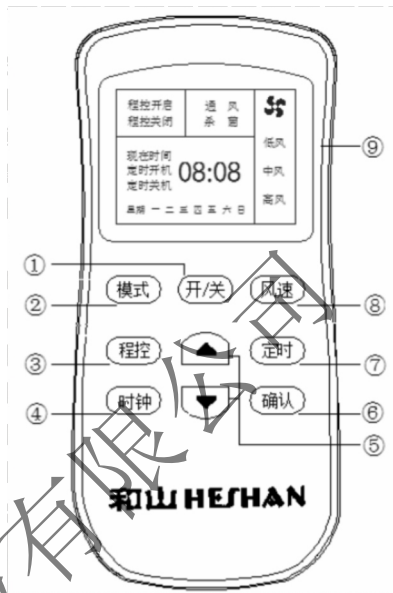

滤网报警时间，再按“▲”“▼”键进行调整，调整到所需的滤网报警时间，再按“确认”键确认。滤网工作时间清除：在遥控器关机状态下，长按“开/关”键5秒，清除滤网工作时间。

★说明：遥控器出厂时有预设的定时开关机时间，初次上电后，按“定时”键可查询。预设的定时开机时间为早上“07:30”，定时关机时间为傍晚“18:00”，每星期一到星期五运行，星期六和日不运行；如果出厂预设置的定时开关机时间不用调整，则在设置完成遥控器的基准时间和基准星期几，并设定运行模式、风速后，再按一下“程控”键并被主机接收（遥控器上显示“程控开启”），净化器即按默认的定时开关机时间自动程控运行。

六、外型尺寸

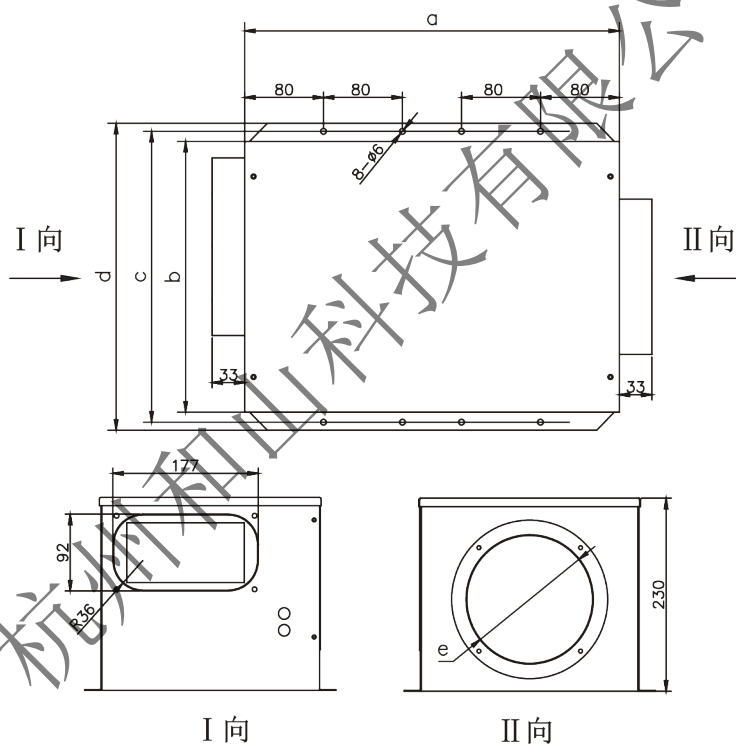

型号 \ 尺寸	a	b	c	d	e
TJHQ-18F2B	380	270	290	306	∅155
TJHQ-36F2B	400	460	480	496	∅195

七、安装方法

1、安装步骤：

- ① 安装送风孔和回风口：建议采用电梯上原风扇口，拆除风扇，在风扇口周围贴上海绵防止漏风，将送风罩和回风罩罩在风扇口上并用螺丝固定。
- ② 安装净化器：用螺丝把净化器固定在轿顶上；
- ③ 安装通风管：用通风管将净化器上的出风口与送风罩连接，回风口与回风罩连接，并用抱箍抱紧；
- ④ 固定遥控接收盒：将净化器上的遥控接收盒引入轿厢内并固定；
- ⑤ 接入 220V、50Hz 电源。
- ⑥ 开机：在轿厢内用遥控器对准遥控接收盒操作，或者在遥控器上选择程控开启，设置定时自动运行（出厂时有预设的定时开关机时间，也可根据需要自行调整）。

2、安装示意图：

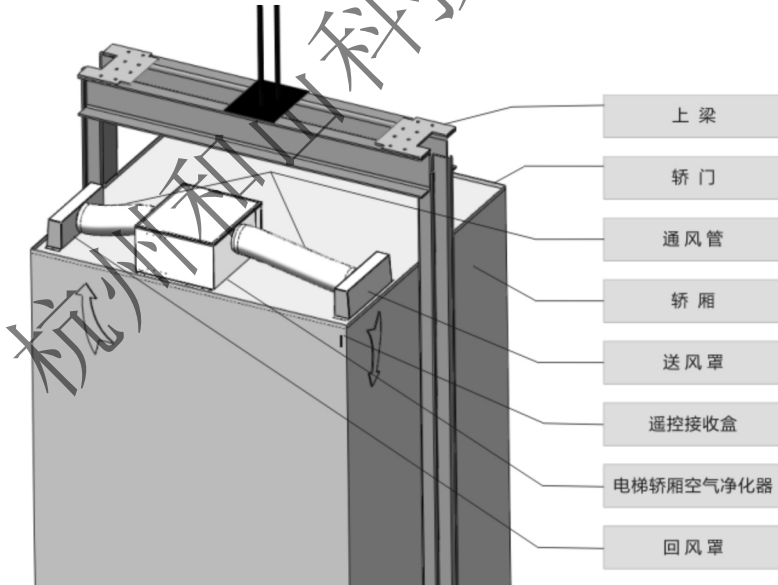

八、使用须知及注意事项

- 只可使用单相交流电源（220V~50Hz）；
- 电源线及插头有破损或插头插入后太松请勿使用；拔取插头必须抓住插头部分，切勿硬拉电源线；
- 更换过滤网、紫外线灯及内部装置，移动及清洁时必须关掉电源并拔下电源线插头；
- 进行遥控器操作时，净化器发出“嘀”的一声后，方证明遥控设定被接收。
- 测试和安装过程中，操作人员应采取有效保护措施，防止紫外线辐射使眼睛和人体裸露部位受到紫外线灼伤；
- 使用环境相对湿度 $\leq 85\%$ ，空气中不应有腐蚀性气体；
- 万一必须要看点亮的灯管时，应用普通玻璃（戴眼镜）或透光塑胶片，作为防护面罩；
- 请勿自行改造，非修理技术人员请勿拆卸和修理。

九、维护和保养

- 维护保养前必须拔下插头，不可用潮湿手拔取，否则会造成触电和受伤。
- 定期更换过滤网：①初效过滤网，建议每隔 1-3 个月进行更换（更换时间根据使用环境及频率进行选择），本机附送 1 片初效过滤网。②HEPA 高效过滤网，建议每隔 6 个月进行更换。
- 紫外线灯的维护：建议每隔 6 个月取出紫外线灯，用吹风机将其表面灰尘清理干净或用 75% 的酒精纱布擦拭灯管，清除灰尘与油迹。做好灯管的保洁工作，以免影响透紫率及辐射强度。

十、一般故障分析与排除

故障现象	原因分析	排除办法
按压遥控器按键时无接收声音传出	*遥控器显示屏显示是否清晰； *红外接收探头是否被阻挡	*可能遥控器电池电压不足，更换电池； *调整接收红外接收探头的位置和方向。
不按照设定时间自动开关机	遥控器显示是否有程控开启，轿厢内接收盒程控灯是否点亮	用遥控器重新按程控进行接收设置
出风口风量小	过滤网是否脏堵	更换过滤网
程控指示灯闪烁	过滤网使用时间已经达到设定值，需要进行更换过滤网	更换过滤网，并在遥控器关机状态下，长按遥控器开关键 5 秒，清除滤网工作时间
杀菌指示灯闪烁	*紫外线灯工作时间达到 9000 小时，提醒需要更换紫外线灯管 *紫外线灯故障	*更换紫外线灯，通电情况下长按控制板内的计时复位按钮 5 秒或遥控器开机下，长按遥控器“模式”键 5 秒即可 *更换紫外线灯

十一、电路图

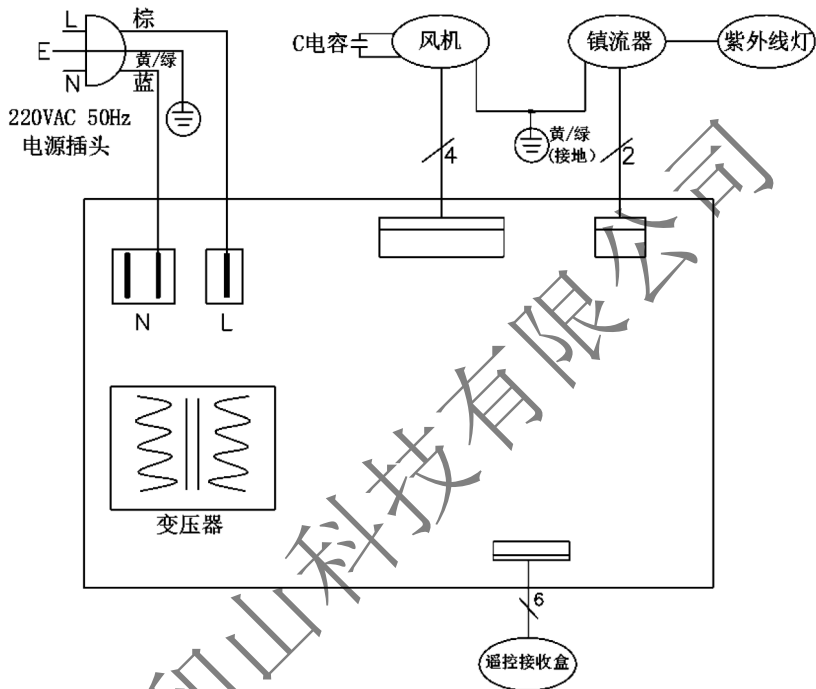

杭州和山科技有限公司

地址：杭州市余杭区中泰工业园富泰路25号 邮编:311121

电话：0571-88731970 88739585 88736489

全国统一服务热线：400-900-8158

网址: www.kincol.com

邮箱: fxm@kincol.com